

# PORTINA PEDONALE IN ABBINAMENTO AL SEZIONALE FREEBOX

data \_\_\_\_\_

THE ITALIAN STYLE DOOR THE ITALIAN STYLE DOOR



cliente \_\_\_\_\_ rif. ordine \_\_\_\_\_

## DEFINIZIONE MISURA PORTA DA SEZIONE TRASVERSALE

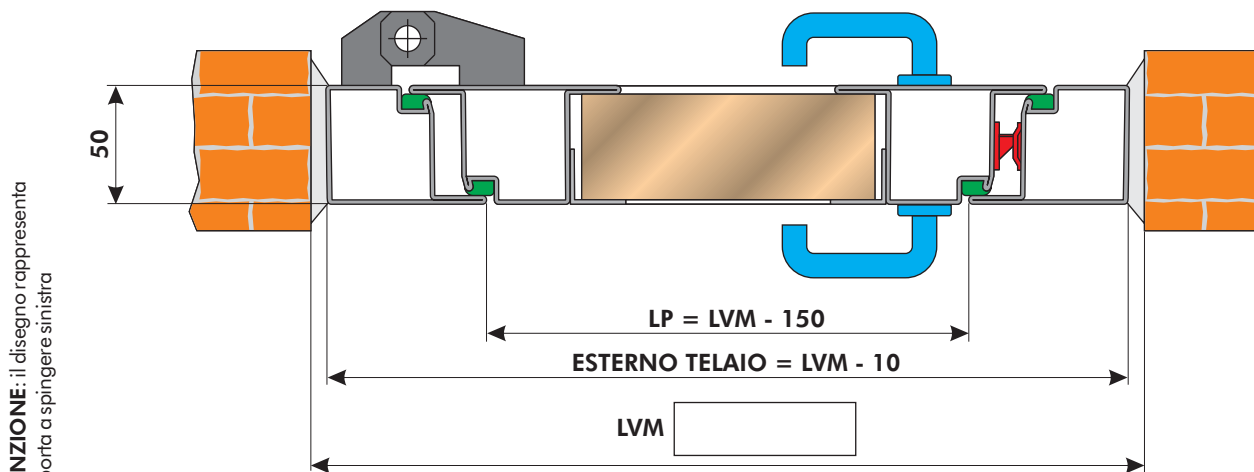

ATTENZIONE: il disegno rappresenta una porta a spingere sinistra

Per la scelta della mano d'apertura, barrare la casella del tipo richiesto

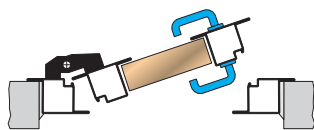

APERTURA SINISTRA

APERTURA DESTRA

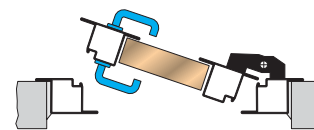

## DEFINIZIONE MISURA PORTA DA SEZIONE LONGITUDINALE

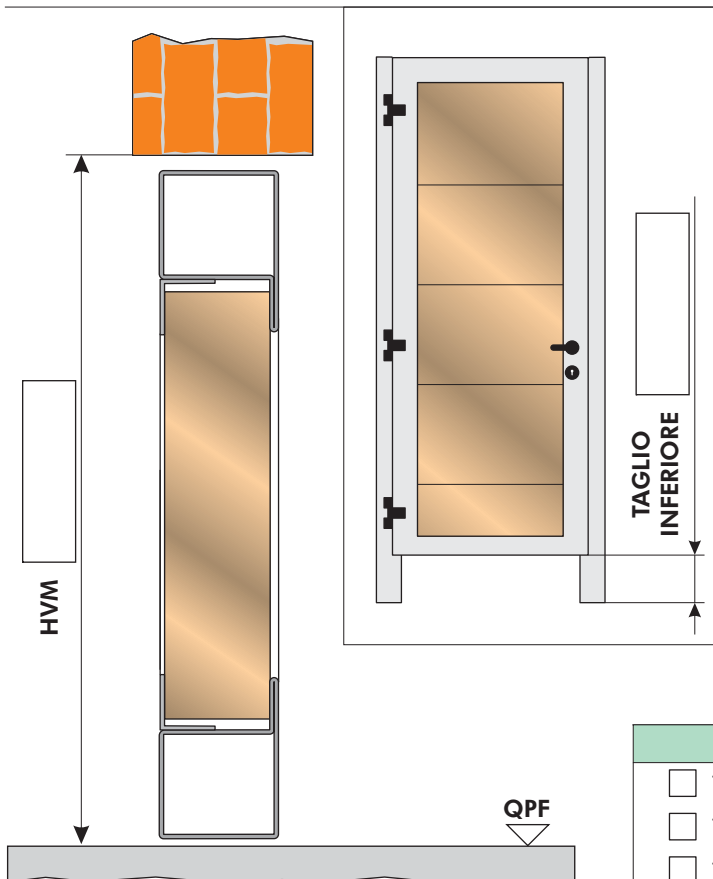

Per la scelta della tipologia anta-telaio, barrare la casella del tipo richiesto

COD. 234V - Telaio "T" - anta "T"

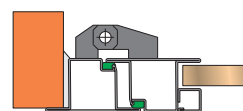

COD. 235V - Telaio "T" - anta "Z"

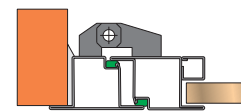

COD. 236V - Telaio "Z" - anta "Z"

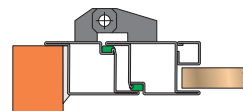

COD. 239V - Telaio "Z" - anta "T"

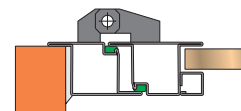

COD. 237V - Telaio "L" - anta "Z"

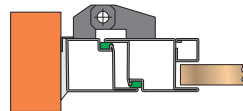

COD. 238V - Telaio "L" - anta "T"

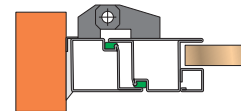

TIMBRO E FIRMA PER ACCETTAZIONE

### TIPOLOGIE DI FISSAGGIO

- TELAIO CON ZANCHE A MURARE
- TELAIO A TASSELLARE
- TELAIO CON CONTROTELAIO

DEFINITE MEGLIO IL VS ORDINE  
fotocopiate, compilate  
e trasmettete  
via fax

I disegni sono esemplificativi e fuori scala

Dierre si riserva il cambiamento della presente scheda senza preavviso  
**ESPRIMERE LE QUOTE IN MILLIMETRI**

# PORTINA PEDONALE IN ABBINAMENTO AL SEZIONALE FREEBOX

data \_\_\_\_\_

THE ITALIAN STYLE DOOR THE ITALIAN STYLE DOOR



cliente \_\_\_\_\_ rif. ordine \_\_\_\_\_

## DEFINIZIONE MISURA PORTA DA SEZIONE TRASVERSALE

ATTENZIONE: il disegno rappresenta una porta a spingere sinistra

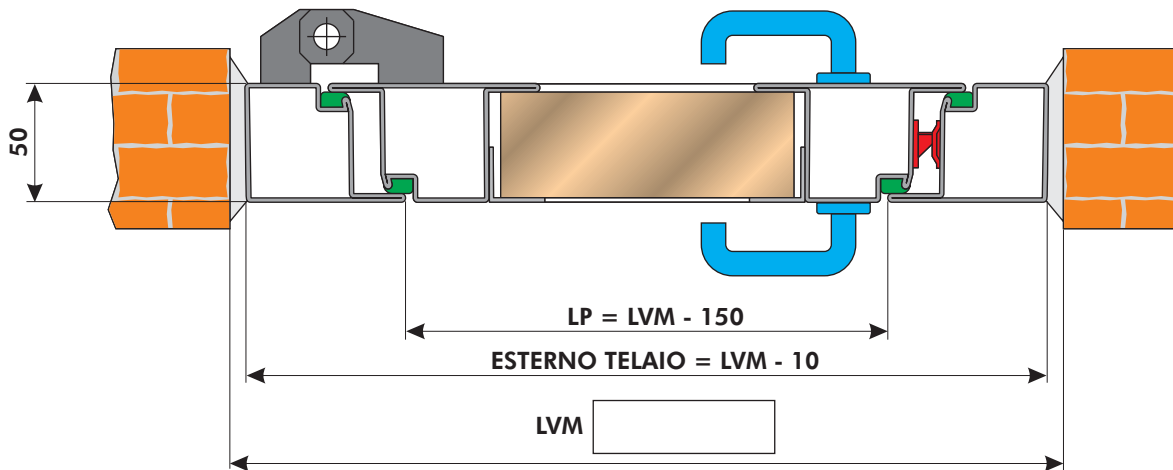

Per la scelta della mano d'apertura, barrare la casella del tipo richiesto

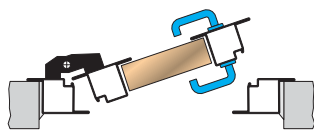

**APERTURA SINISTRA**

**APERTURA DESTRA**

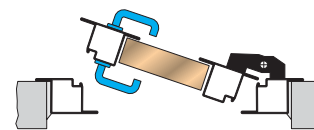

## DEFINIZIONE MISURA PORTA DA SEZIONE LONGITUDINALE

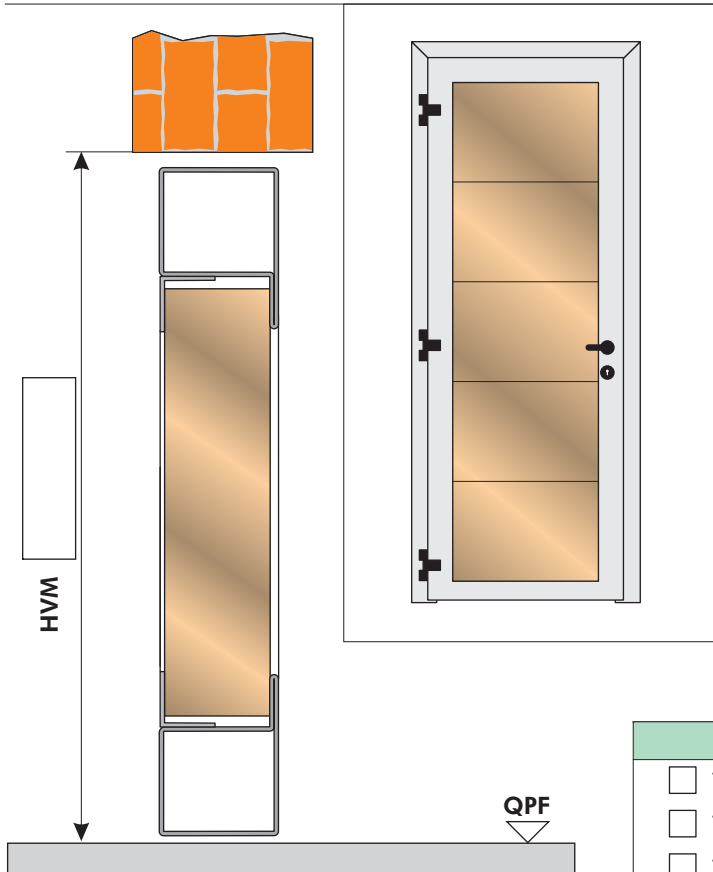

Per la scelta della tipologia anta-telaio, barrare la casella del tipo richiesto

COD. **234V** - Telaio "T" - anta "T"

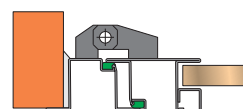

COD. **235V** - Telaio "T" - anta "Z"

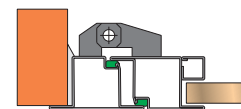

COD. **236V** - Telaio "Z" - anta "Z"

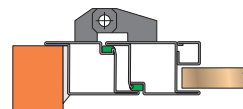

COD. **239V** - Telaio "Z" - anta "T"

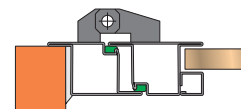

COD. **237V** - Telaio "L" - anta "Z"

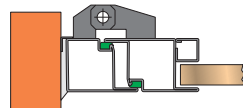

COD. **238V** - Telaio "L" - anta "T"

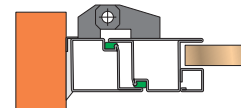

TIMBRO E FIRMA PER ACCETTAZIONE

### TIPOLOGIE DI FISSAGGIO

- TELAIO CON ZANCHE A MURARE
- TELAIO A TASSELLARE
- TELAIO CON CONTROTELAIO

DEFINITE MEGLIO IL VS ORDINE  
fotocopiare, compilare  
e trasmettere  
via fax

I disegni sono esemplificativi e fuori scala

Dierre si riserva il cambiamento della presente scheda senza preavviso  
**ESPRIMERE LE QUOTE IN MILLIMETRI**

# PORTINA PEDONALE IN ABBINAMENTO AL SEZIONALE FREEBOX

data \_\_\_\_\_

cliente \_\_\_\_\_ rif. ordine \_\_\_\_\_

## DEFINIZIONE MISURA PORTA DA SEZIONE TRASVERSALE

ATTENZIONE: il disegno rappresenta una porta a spingere sinistra

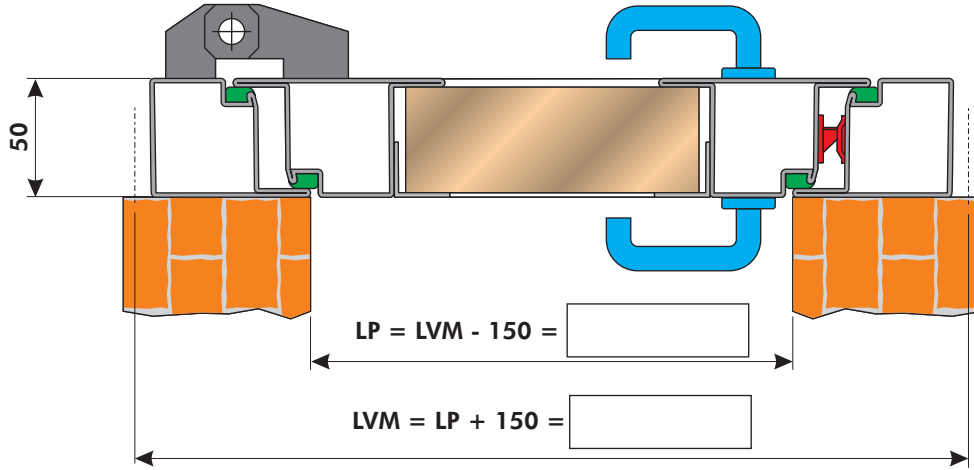

Per la scelta della mano d'apertura, barrare la casella del tipo richiesto

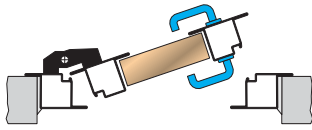

APERTURA SINISTRA

APERTURA DESTRA

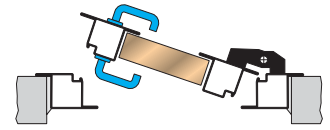

## DEFINIZIONE MISURA PORTA DA SEZIONE LONGITUDINALE

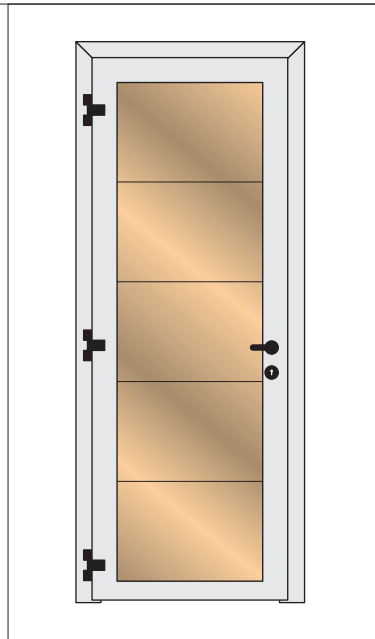
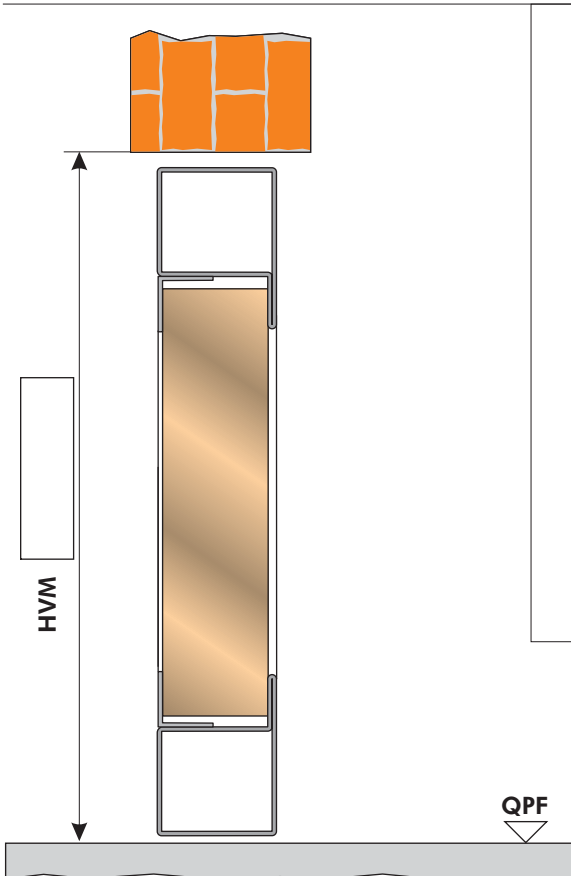

Per la scelta della tipologia anta-telaio, barrare la casella del tipo richiesto

COD. **237V** - Telaio "L" - anta "Z"

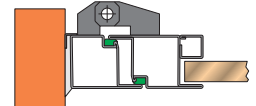

COD. **238V** - Telaio "L" - anta "T"

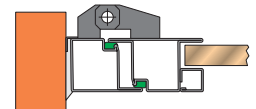

TIMBRO E FIRMA PER ACCETTAZIONE

### TIPOLOGIE DI FISSAGGIO

TELAIO A TASSELLARE

DEFINITE MEGLIO IL VS ORDINE  
 fotocopiare, compilare  
 e trasmettere  
 via fax

I disegni sono esemplificativi e fuori scala

Dierre si riserva il cambiamento della presente scheda senza preavviso  
**ESPRIMERE LE QUOTE IN MILLIMETRI**

# PORTINA PEDONALE IN ABBINAMENTO AL SEZIONALE FREEBOX

data \_\_\_\_\_

cliente \_\_\_\_\_ rif. ordine \_\_\_\_\_

## DEFINIZIONE MISURA PORTA DA SEZIONE TRASVERSALE

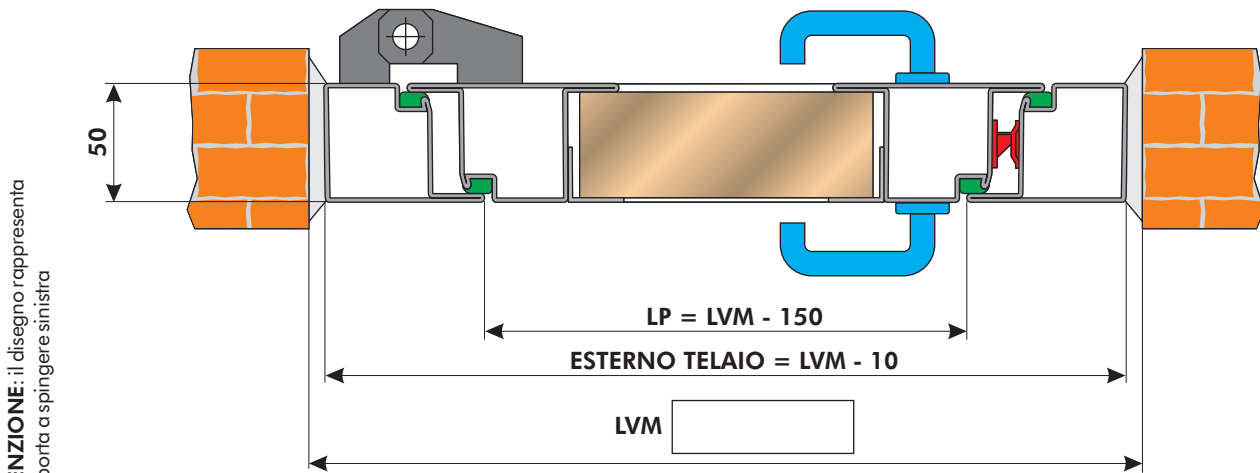

ATTENZIONE: il disegno rappresenta una porta a spingere sinistra

Per la scelta della mano d'apertura, barrare la casella del tipo richiesto

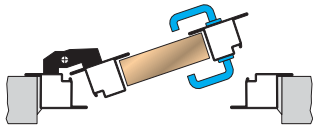

APERTURA SINISTRA

APERTURA DESTRA

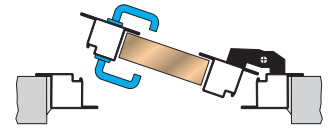

## DEFINIZIONE MISURA PORTA DA SEZIONE LONGITUDINALE

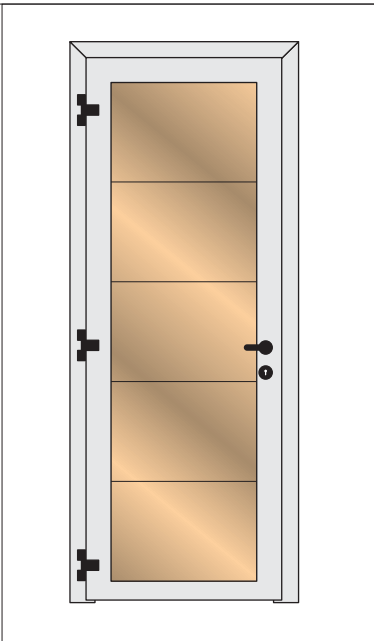
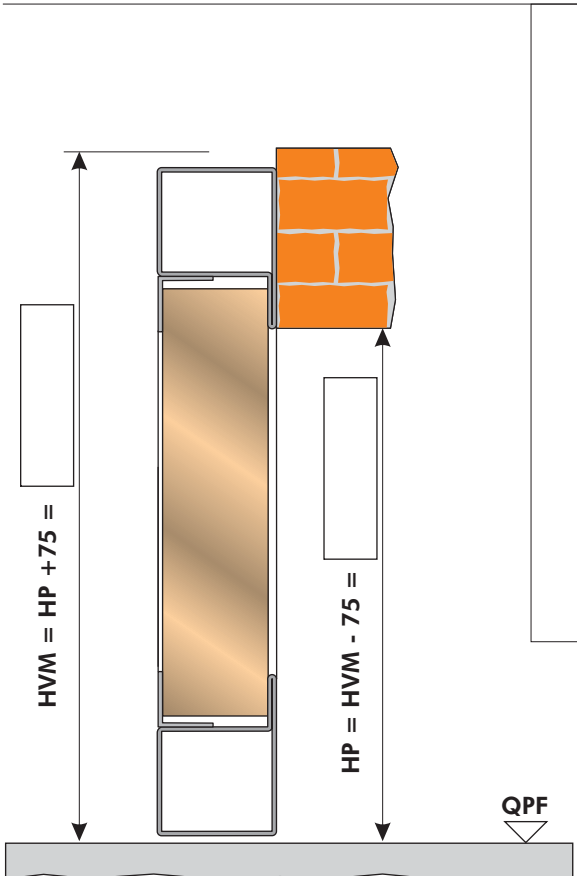

Per la scelta della tipologia anta-telaio, barrare la casella del tipo richiesto

COD. **237V** - Telaio "L" - anta "Z"

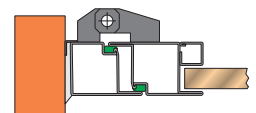

COD. **238V** - Telaio "L" - anta "T"

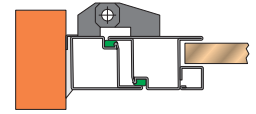

TIMBRO E FIRMA PER ACCETTAZIONE

**TIPOLOGIE DI FISSAGGIO**

TELAIO A TASSELLARE

I disegni sono esemplificativi e fuori scala

Dierre si riserva il cambiamento della presente scheda senza preavviso  
**ESPRIMERE LE QUOTE IN MILLIMETRI**

DEFINITE MEGLIO IL VS ORDINE  
 fotocopiata, compilata  
 e trasmessete  
 via fax

# PORTINA PEDONALE IN ABBINAMENTO AL SEZIONALE FREEBOX

data \_\_\_\_\_

cliente \_\_\_\_\_ rif. ordine \_\_\_\_\_

## DEFINIZIONE MISURA PORTA DA SEZIONE TRASVERSALE

ATTENZIONE: il disegno rappresenta una porta a spingere sinistra

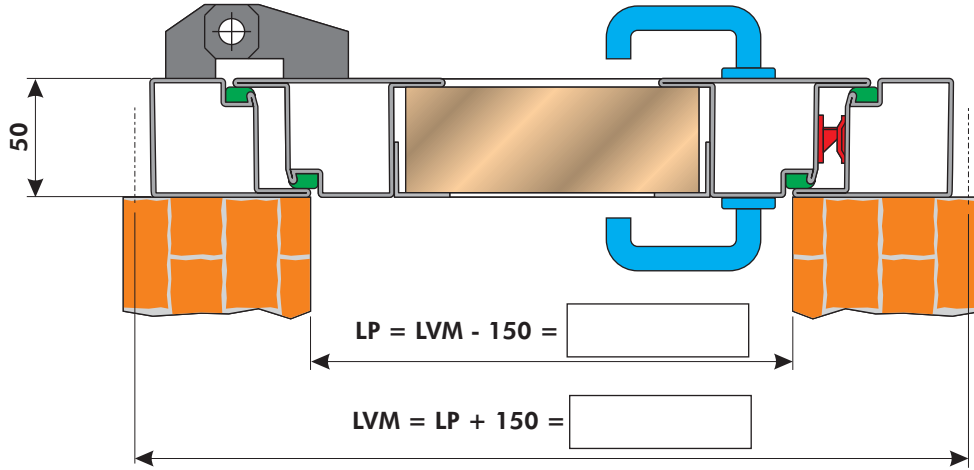

Per la scelta della mano d'apertura, barrare la casella del tipo richiesto

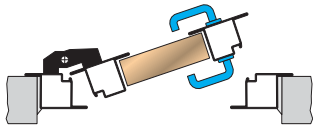

APERTURA SINISTRA

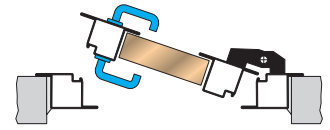

APERTURA DESTRA

## DEFINIZIONE MISURA PORTA DA SEZIONE LONGITUDINALE

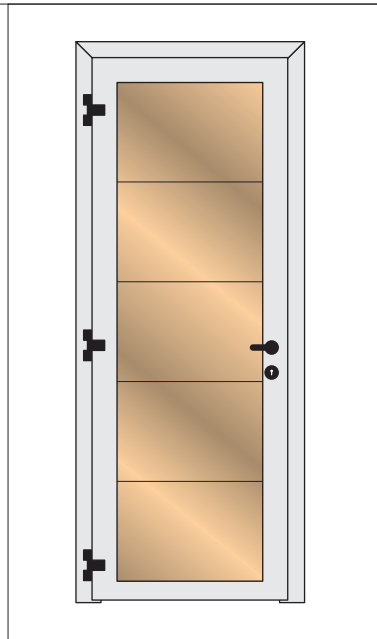
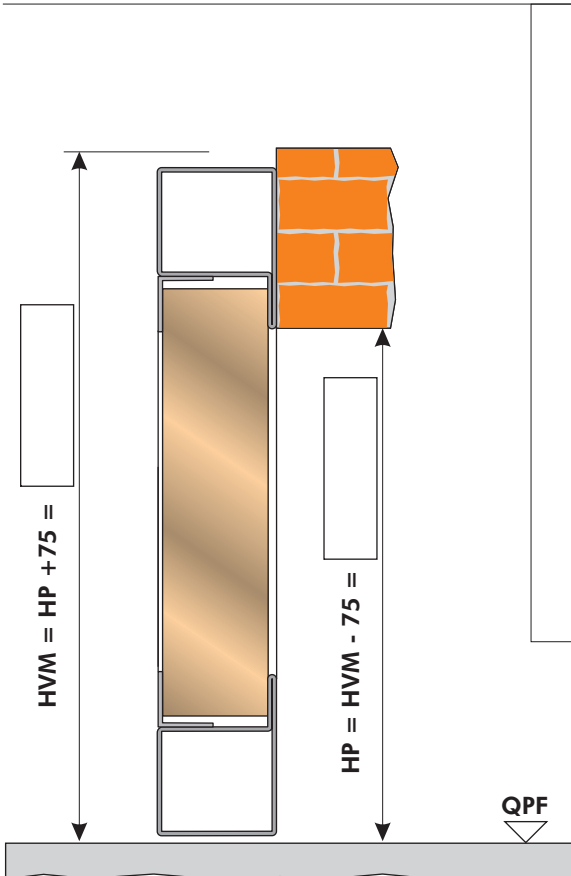

Per la scelta della tipologia anta-telaio, barrare la casella del tipo richiesto

COD. **237V** - Telaio "L" - anta "Z"

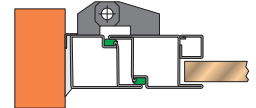

COD. **238V** - Telaio "L" - anta "T"

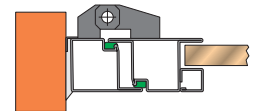

TIMBRO E FIRMA PER ACCETTAZIONE

### TIPOLOGIE DI FISSAGGIO

TELAIO A TASSELLARE

I disegni sono esemplificativi e fuori scala

Dierre si riserva il cambiamento della presente scheda senza preavviso  
**ESPRIMERE LE QUOTE IN MILLIMETRI**

DEFINITE MEGLIO IL VOSTRO ORDINE  
 fotocopiata, compilata  
 e trasmessete  
 via fax